

E EDGE SI 332 AC
E EDGE SI 620 AC
E EDGE SI 1012 AC

E EDGE MI 332 AC
E EDGE MI 632 AC
E EDGE MI 1020 AC



Трубчатый двигатель

RU - Инструкции и предупреждения по монтажу и эксплуатации

МЕРЫ ПРЕДОСТОРОЖНОСТИ ОБЩЕГО ХАРАКТЕРА: БЕЗОПАСНОСТЬ - МОНТАЖ - ИСПОЛЬЗОВАНИЕ (оригинальные инструкции на итальянском языке)

ВНИМАНИЕ Важные предупреждения по безопасности. Необходимо четко следовать инструкции, поскольку неправильный монтаж может причинить серьезный ущерб

ВНИМАНИЕ Важные предупреждения по безопасности. Очень важно выполнять данные инструкции с целью обеспечения безопасности людей. Сохраните настоящую инструкцию

- Перед началом монтажа ознакомиться с «Техническими характеристиками изделия» (в настоящем руководстве), в частности, необходимо убедиться в том, что настоящее изделие пригодно для автоматизации направляемого элемента. В противном случае НЕ НАЧИНАТЬ монтаж
- Не допускается вводить изделие в эксплуатацию без проведения приемочных испытаний, как описано в главе «Приемка и ввод в эксплуатацию»

ВНИМАНИЕ В соответствии с последним Европейским законодательством, изготовление автоматических систем должно соответствовать требованиям действующей Директивы по машиностроению, которые позволяют заявлять о предполагаемом соответствии системы автоматизации. В связи с вышесказанным, все операции по подключению к электросети, приемочным испытаниям, вводу в эксплуатацию и обслуживанию изделия должны производиться исключительно квалифицированным и опытным техническим персоналом

- Перед началом монтажа изделия убедиться, что используемый материал находится в удовлетворительном состоянии и пригоден к использованию
- Изделие не предназначено для эксплуатации лицами с ограниченными физическими, психическими или умственными способностями (включая детей), а также лицами, не обладающими достаточными знаниями и навыками
- Не разрешать детям играть с прибором.
- Не позволяйте детям играть со органами управления системой. Храните пульты дистанционного управления системой в месте, недоступном детям

ВНИМАНИЕ С целью предупреждения риска случайного включения термического выключателя данный прибор не должен управляться внешними устройствами управления, таким, например, как таймер, или не должен подключаться к цепи, на которую регулярно подается питание или которое регулярно обесточивается коммунальными службами

- В цепи питания системы следует установить устройство разъединения (не входит в комплект поставки), при срабатывании которого расстояние между разомкнутыми контактами будет обеспечивать полное отключение в условиях, классифицируемых как III-я категория перенапряжения
- В процессе монтажа обращайтесь с компонентами системы бережно во избежание защемлений, ударов, падений или любых контактов с жидкостями. Не помещайте изделие вблизи источников тепла. Не подвергайте изделие воздействию открытого пламени. Все вышеописанные действия могут привести к выходу системы из строя или возникновению опасных ситуаций. Если такое произойдет, немедленно прекратите работы и обратитесь в Отдел технической поддержки
- Изготовитель не несет никакой ответственности за ущерб, причиненный имуществу или здоровью людей вследствие несоблюдения инструкций по монтажу. В этом случае действие гарантии в отношении дефектов материалов приостанавливается
- Взвешенный уровень звукового давления A ниже 70 дБ (A)
- Чистка и обслуживание, которые должны выполняться самим пользователем, не должны производиться детьми без наблюдения
- Перед выполнением любых работ с оборудованием (обслуживание, чистка) всегда отключать изделие от электросети
- Периодически проверяйте состояние оборудования, в частности, обращайте внимание на состояние кабеля, пружин и суппортов на предмет обнаружения возможной разбалансировки, износа или повреждения. Не пользуйтесь системой, если она нуждается в ремонте или настройке, поскольку неправильный монтаж или разбалансировка системы автоматики могут стать причиной повреждений
- Упаковочные материалы должны утилизироваться в строгом соответствии с требованиями местных норм
- Между движущимися частями и неподвижными предметами следует соблюдать дистанцию не менее 0,4 м
- Надпись на трубчатых двигателях после монтажа может оказаться закрытой
- Двигатель со **встроенным** кабелем питания: кабель **нельзя заменить**. При повреждении кабеля замене подлежит двигатель целиком
- Двигатель с **отсоединяемым** кабелем питания с разъемом: в случае повреждения кабеля он **должен быть заменён** изготовителем или опытным, квалифицированным специалистом для предотвращения рисков
- Следите за движущимися жалюзи и стойте в стороне до тех пор, пока они полностью не опустятся
- Будьте внимательны при приведении в действие устройства ручного отпускания, т.к. поднятые жалюзи могут быстро упасть при наличии ослабших или сломанных пружин
- Не приводите в движение уличный тент, когда вблизи него выполняются какие-либо работы, например, мытье окон
- Отсоедините уличный тент от питания, когда вблизи него выполняются какие-либо работы, например, мытье окон. Предупреждение для устройства «тент с автоматическим приводом»

МЕРЫ ПРЕДОСТОРОЖНОСТИ ПРИ МОНТАЖЕ

- Перед установкой привода необходимо убрать все лишние кабели и отключить все оборудование, не требующееся для функционирования моторизованных устройств
- Устанавливайте устройство ручного отпускания ворот на высоте менее 1,8 м
ПРИМЕЧАНИЕ: если устройство является съемным, его следует хранить в непосредственной близости от ворот
- Убедитесь, что элементы управления располагаются на достаточном расстоянии от движущихся частей и при этом обеспечивается их обзор.
Орган управления для выключателя, удерживаемого замкнутым вручную, должен находиться в положении, хорошо обозримом с места управления, но на безопасном расстоянии от движущихся частей. Он должен быть установлен на высоте не менее 1,5 м
- Устройства управления должны быть установлены таким образом, чтобы быть хорошо видимыми
- Для приводов, у которых после установки возможен доступ к незащищенным движущимся частям, высота установки таких частей должна превышать 2,5 м от пола или дугрой поверхности, с которой возможен доступ

Примечание для пояснения: некоторые рисунки, которые упоминаются в тексте, приведены в конце руководства.

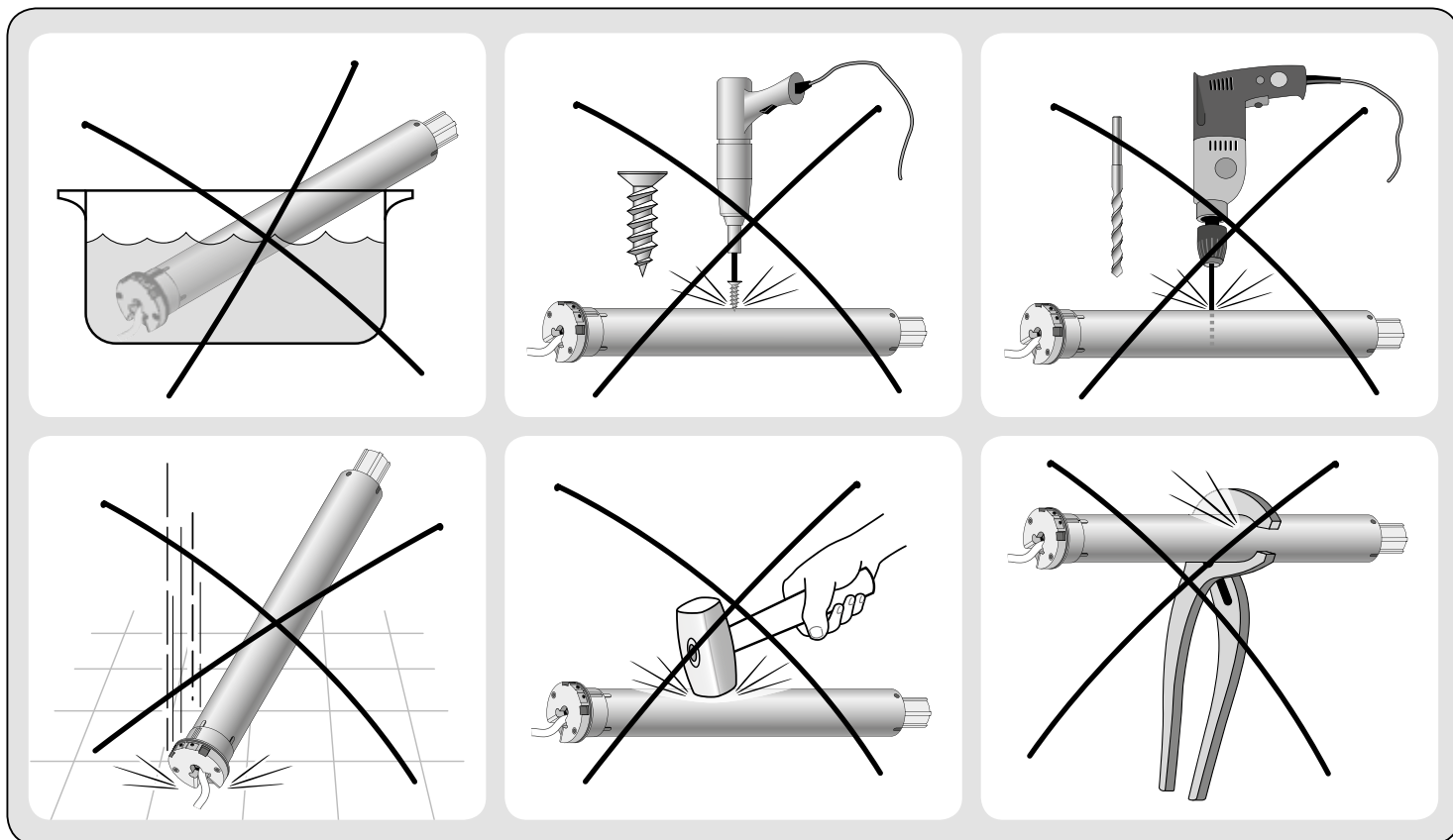

1 ОПИСАНИЕ ПРОДУКЦИИ И ЕЕ ПРЕДНАЗНАЧЕНИЕ

Данное изделие представляет собой трубчатый двигатель и позволяет автоматизировать работу внутренних рулонных штор или внутренних жалюзи для защиты от солнца, либо других подобных сворачивающихся устройств (рис. 1). **Запрещается использовать его в других целях! Производитель не несет ответственности за ущерб, нанесенный неправильным использованием изделия, отличным от описанного в данной инструкции.**

Изделие имеет следующие функциональные характеристики:

- питание от электросети (см. данные на табличке двигателя);
- имеет два отдельных кабеля: один для электропитания, второй для управления;
- устанавливается внутри намоточного рулона; часть мотора, которая выступает из рулона (электронный блок) крепится к потолку или стене при помощи специальных скоб для крепления (отсутствуют в упаковке);
- включает в себя радиоприемник и блок управления с энкодером, который гарантирует электронное управление движением и точность упоров;
- совместим со всей электронной аппаратурой управления Nice, которая включает в себя систему радиуправления NRC (передатчики и климатические датчики);
- может быть запрограммирован при помощи совместимого радиопередатчика серии "ERA P" / "ERA W". На задней стороне у них есть две кнопки, предназначенные только для программирования, и защищенные крышкой для того, чтобы избежать случайного перепрограммирования двигателя. Кроме этого, программирование может быть произведено при помощи специального программатора (ТТР и т.п.) либо настенной кнопочной панели. Эти устройства (включая портативные радиопередатчики) не включены в упаковку;
- может управляться при помощи радиопередатчика ли кнопочной настенной панели, подключенной через кабель (см. рис. 2). Этих устройств нет в упаковке;
- может передвигать штору вверх или вниз, может останавливать ее на верхнем, нижнем упоре или в промежуточных положениях;
- обеспечивает одинаковую скорость для штор с разным весом;
- обеспечивает одинаковую скорость на подъеме и опускании;
- позволяет регулировать "номинальную" скорость движения шторы, давая конечному пользователю возможность выбора команды "fast", "nominal" и "silent-soft";
- позволяет регулировать время длительности движения;
- позволяет регулировать ускорение и замедление перемещения по отношению в начале и конце движения;
- оснащен системой защиты, которая выявляет наличие преград по ходу движения шторы, сразу же блокируя ее перемещение, выполняя короткую инверсию движения. Эта система автоматически включается после выполнения операции подъема (только в случае, если упором Верх "0" является короб или другой механический упор), чтобы предотвратить удар шторы о короб и для ослабления тяги двигателя, прилагаемого к шторе,

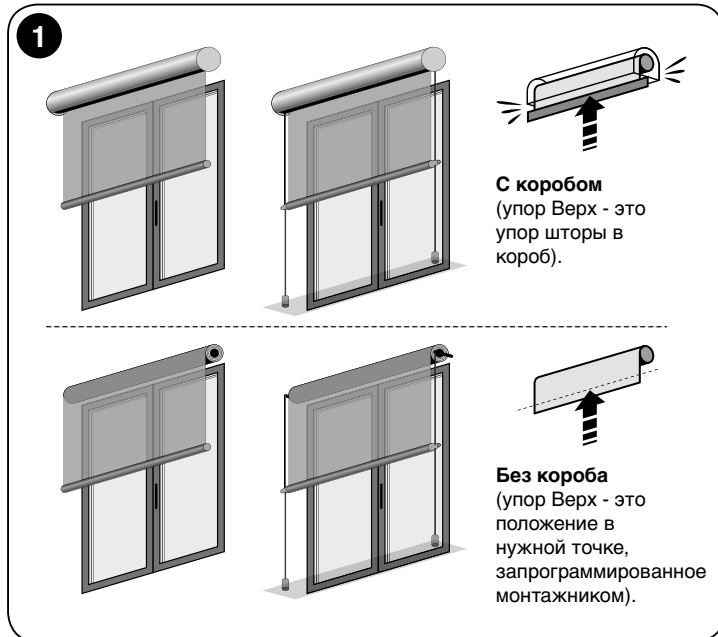

- когда штора остановлена на упоре Верх "0";
- позволяет персонализировать команды кнопок радиопередатчика (Режим II).
 - позволяет задавать логику работы кнопок кнопочной панели;
 - позволяет точно и аккуратно регулировать остановку при помощи кнопок, находящихся в блоке мотора;
 - оснащен световым индикатором состояния системы и сигнализации о неполадках;
 - оснащен устройством термозащиты, которое в случае перегрева, вызванного непрерывным автоматическим использованием, выходящим за разрешенные пределы (см. главу "Технические характеристики"), автоматически прекращает подачу электропитания и возобновляет ее, когда температура приходит к нормальной;
 - может быть изготовлен в различных исполнениях, характеризующихся определенным крутящим моментом двигателя (см. данные на табличке двигателя).

2

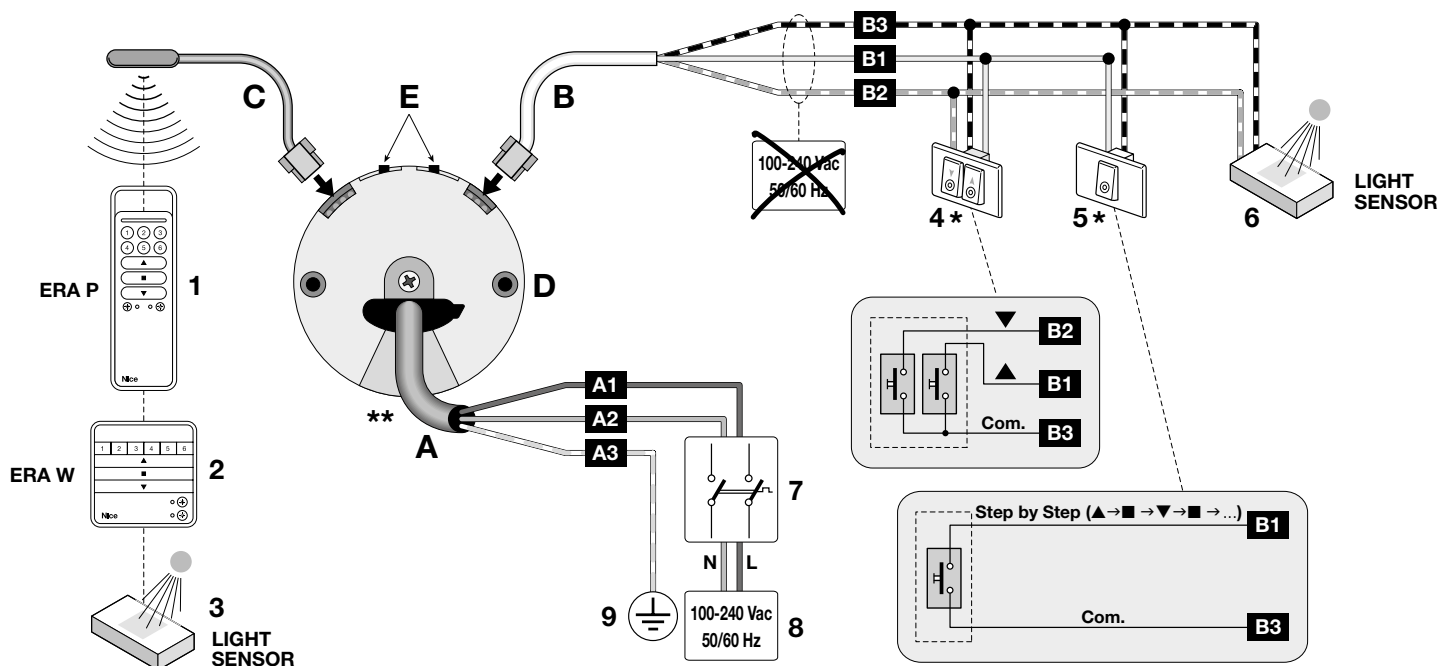

EN USA (UL)	
A	A1 Белый
	A2 Черный
	A3 Зеленый/Желто-зеленый

* DRY CONTACT

** КАБЕЛЬ ПИТАНИЯ СЪЕМНЫЙ

СПЕЦИФИКАЦИЯ

A	Кабель питания	1	Портативный передатчик серии "ERA P"
	A1 = проводник коричневого цвета	2	Портативный передатчик серии "ERA W"
	A2 = проводник синего цвета	3	Климатический датчик (подключается по радиоканалу)
	A3 = проводник желто-зеленого цвета	4	Двойная кнопка
B	Кабель управления	5	Одинарная кнопка (с командой "Открыть" или "Шаг")
	B1 = проводник белого цвета	6	Климатический датчик (подключается по проводу)
	B2 = проводник бело-оранжевого цвета	7	Устройство отключения двигателя от электросети
	B3 = проводник бело-черного цвета	8	Подключение к электросети
C	Кабель антенны	9	Подключение заземления
D	Электронный блок двигателя		
E	Кнопки для регулировки упоров		

2 МОНТАЖ МОТОРА И УСТРОЙСТВ

2.1 - Первоначальные проверки при монтаже и пределы эксплуатации

- Сразу же после того, как изделие извлечено из упаковки проверьте его сохранность.
- Убедитесь, что крутящий момент, скорость вращения и время работы двигателя соответствуют автоматизации вашей шторы. В частности, **не устанавливайте двигатель, если его момент вращения больше необходимого, чтобы передвигать ваши шторы.** Для выбора двигателя, пригодного к техническим характеристикам ваших штор, обратитесь к "Руководству по выбору двигателя", имеющимся в каталоге "Nice Screen", с которым можно ознакомиться также на сайте www.niceforyou.com.
- Проверьте диаметр намоточного рулона. Он должен быть выбран на основе крутящего момента мотора следующим образом:
 - для моторов размера "S" ($\varnothing = 35$ мм), внутренний минимальный диаметр вала намоточного рулона должен быть 40 мм;
 - для моторов размера "M" ($\varnothing = 45$ мм), внутренний минимальный диаметр вала намоточного рулона должен быть 52 мм.
- Дополнительные ограничения по использованию указаны в главах 1, 2 и в технических характеристиках, приведенных на табличке двигателя.

2.2 - Сборка и монтаж трубчатого двигателя

Внимание! - До выполнения работ внимательно ознакомьтесь с мерами предосторожности. Неправильный монтаж может привести к тяжелым ранениям.

При сборке и монтаже мотора см. **рис. 3** (устройства, показанные на **рис. 3** не присутствуют в упаковке). При выборе стопорного кольца (**рис. 3-a**), вытяжного колеса (**рис. 3-b**), скобы крепления двигателя (**рис. 3-f**) или выбора кабелей (по длине), воспользуйтесь каталогом продукции "Nice Screen", размещенным также на сайте www.niceforyou.com.

2.3 - Установка устройств

После того, как установлен мотор следует установить другие устройства, если они предусмотрены для монтажа, который производится. Для идентификации совместимых устройств и выбора требуемых моделей см. каталог продукции "Nice Screen", размещенный также на сайте www.niceforyou.com. На **рис. 2** показана типология совместимых устройств и их подключение к двигателю (устройств нет в упаковке).

3 a

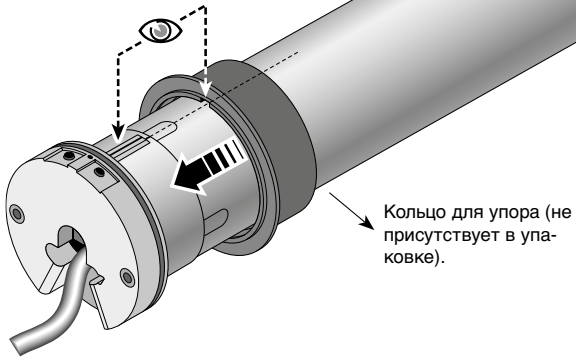

e

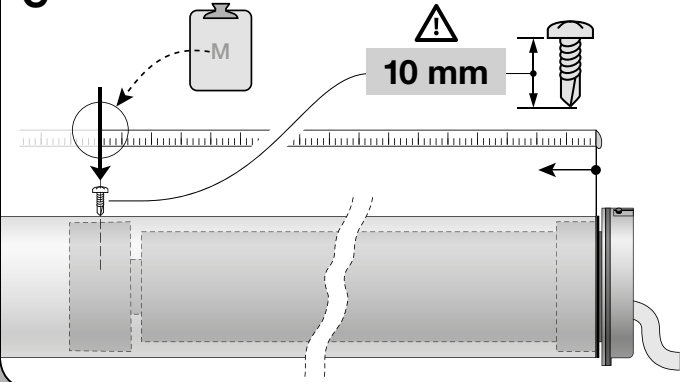

b

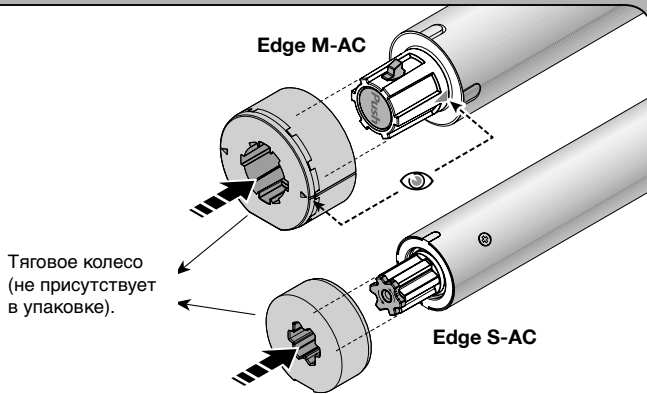

f

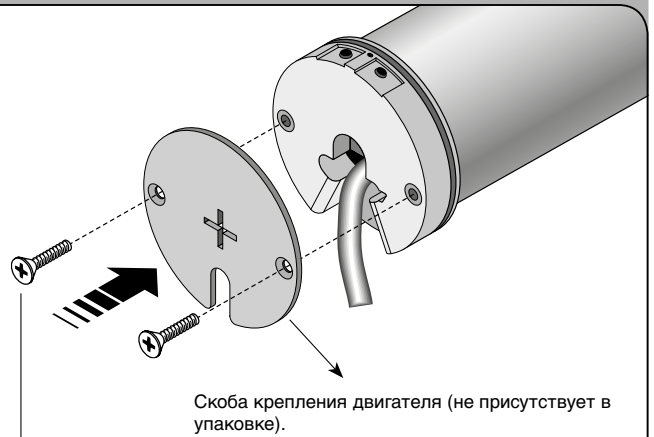

2 винта: саморезы для пластика без острия.
Диаметр: 4 мм; длина резьбовой части: = мин. 5 мм - макс. 8 мм

c

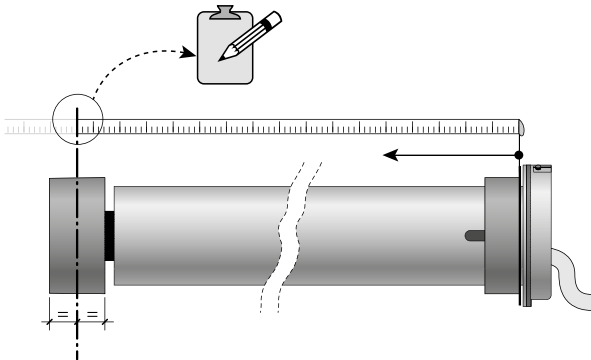

g



d

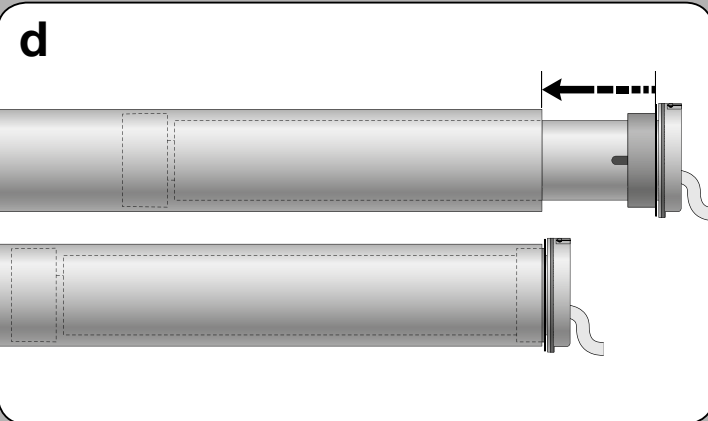

h

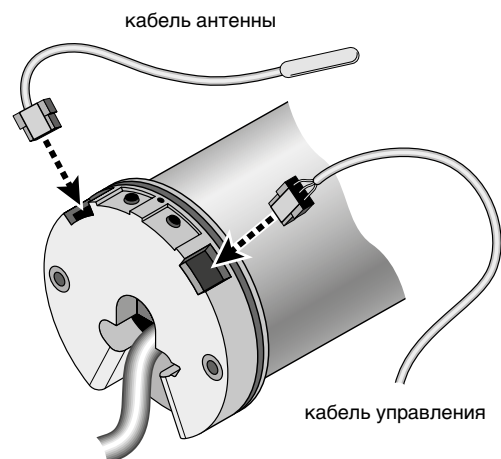

3 i Для извлечения разъема

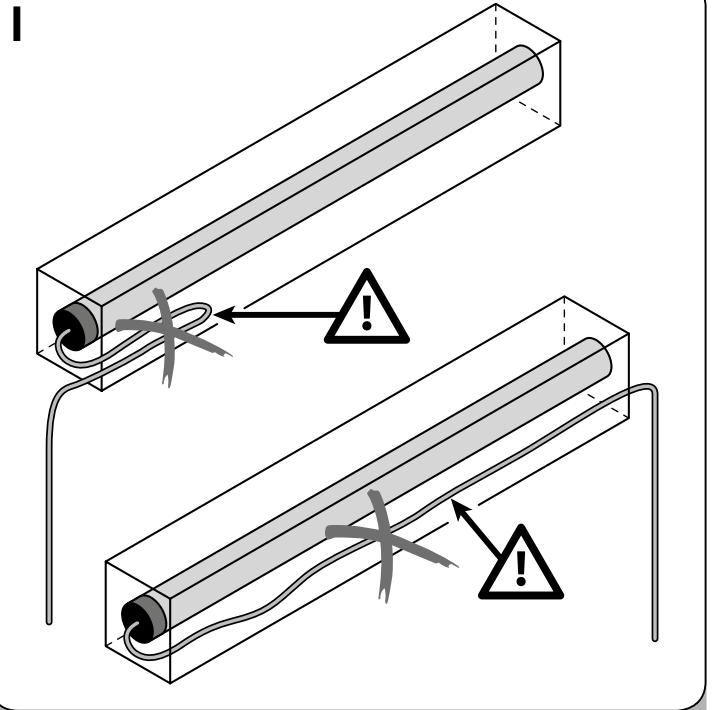
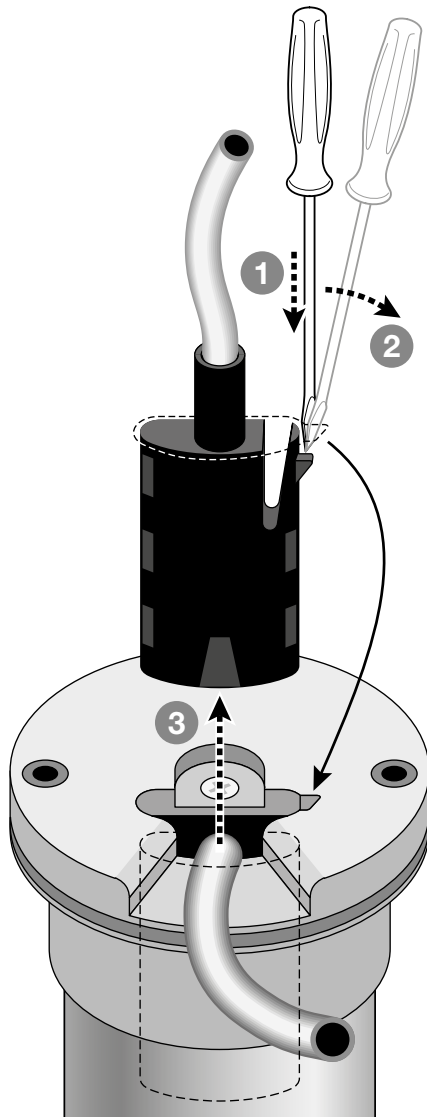

ВНИМАНИЕ! – Необходимо очень внимательно обращаться с самими тонкими кабелями так как в них могут быть повреждены тончайшие проводники.

3 ПОДКЛЮЧЕНИЕ ЭЛЕКТРОЭНЕРГИИ И ПЕРВОЕ ВКЛЮЧЕНИЕ

Двигатель оснащен двумя отдельными кабелями: одним для питания и вторым для передачи команд. У каждого кабеля есть разъем для подключения к двигателю (рис. 3-г); разъемы съемные и позволяют заменить кабели (рис. 3-и). **ВНИМАНИЕ!** – Необходимо очень внимательно обращаться с самыми тонкими кабелями так как в них могут быть повреждены тончайшие проводники.

КАБЕЛЬ "А" - подключение ПИТАНИЯ (см. рис. 2)

Провод	Цвет	Соединение	
A1	Коричневый	Фаза питания	OFF 
A2	Синий	Нейтраль	
A3	Желто-зеленый	Земля	

КАБЕЛЬ "В" - подключение УПРАВЛЕНИЯ (см. рис. 2)

Провод	Цвет	Соединение	
B1	Белый	Чистый контакт для управления подъемом	OFF 
B2	Бело-оранжевый	Чистый контакт для управления опусканием / TTBus	
B3	Бело-черный	Общий	

ВНИМАНИЕ! - НЕ подключайте к электрической сети ни один из проводов, входящих в кабель "В".

3.1 - Подключение двигателя к электросети

Двигатель должен питаться через постоянное подключение к электрической сети. Для этого подключения используйте кабель "А" (см рис. 2), тщательно соблюдая предупреждения.

3.2 - Подключение кнопочных панелей

Можно подключить кнопочные панели с 1 кнопкой или с 2 кнопками. **Внимание!** - Длина кабеля, соединяющего настенную кнопочную панель или управление не реле не должна превышать 100 м.

- **Модель с 1 кнопкой** активирует вход: при этом нужно выбрать одну из команд Открыть (заводская установка) и Шаг; этот выбор должен быть сохранен в памяти с помощью операции А.11. Кнопочная панель должна быть подсоединена к проводникам белого и черно-белого цветов.

- **Модель с 2 кнопками** активизирует два входа: один для подъема и один для опускания; кроме этого, при помощи операции А.9 можно запрограммировать требуемую логику. Входы Открыть и Закреть связаны друг с другом, то есть должны использоваться с одной кнопочной панели (рис. 2).

3.3 - Подключение устройств и датчиков

- **Устройства, подключаемые кабелем:** используйте кабель "В", см рис. 3 и последующие указания.

- К проводнику белого цвета и бело-черного цвета можно подключить только одно совместимое устройство.

- К проводнику бело-оранжевого цвета и бело-черного цвета можно подключить только одно совместимое устройство.

- К одному устройству можно подключить 5 параллельных трубчатых двигателей, соблюдая полярность сигналов (соедините между собой проводники черно-белого цвета всех моторов и проводники бело-оранжевого цвета всех моторов).

- **Устройства, подключаемые по радиолинии:**

- Можно использовать портативные передатчики и климатические датчики. Для программирования / запоминания данных см. операции, приведенные в данном руководстве и в руководствах устройств.

4 ПРОГРАММИРОВАНИЕ И РЕГУЛИРОВКА

4.1 - Группировка однородных операций программирования и регулировки

Операции программирования и регулировки подразделяются на 5 групп:

Группа А – производится через <u>передатчик</u> .	Операции, выполняемые только с радиопередатчиков Nice серии "ERA P" или "ERA W", имеющих кнопки ▲, ■, ▼, PRG, ESC.
Группа В – производится <u>кнопками на головке двигателя</u> .	Ручная регулировка упоров с точным и аккуратным результатом.
Группа С – производится при помощи <u>специального программатора</u> .	Программирование, которое производится только при помощи программатора или совместимого устройства (например: ТТР).
Группа D – производится при помощи <u>настенной кнопочной панели</u> кнопками подъема и опускания.	Операции, которые позволяют запрограммировать и использовать автоматизацию "низкого уровня" при помощи программирования / удаления только упоров. Примечание – кнопки HE должны быть заблокированы.
Группа E – производится при помощи <u>смартфона</u> .	Программирование, выполняемое только со смартфона с технологией "NFC" (Near Field Communication). Эта технология еще не действует на данном двигателе.

4.2 - Положения, в которых штора автоматически останавливается

Электронная система, постоянно контролирующая перемещения шторы, в состоянии самостоятельно остановить двигатель, когда штора достигает определенного положения (или "квоты"), запрограммированного монтажником. Положения показаны на **рис. 4** и соответствуют:

- положение "0" = упор ВЕРХ (штора полностью свернута);
- положение "1" = упор НИЗ (штора полностью развернута);
- положение "Н" = ПРОМЕЖУТОЧНОЕ положение (штора частично открыта).

4.3 - Общие меры предосторожности

- Регулировка конца хода должна производиться после монтажа двигателя к шторе и подключения его к электропитанию.
- Тщательно соблюдайте пределы времени, указанные для операций: с моменты, когда кнопка отпущена, дается 60 секунд для нажатия следующей кнопки, предусмотренной операцией; в противном случае после завершения времени двигатель произведет 6 перемещений, как сообщение об аннулировании текущей операции.
- Во время программирования двигатель выполняет определенное количество **коротких движений**, как "ответ" на команду, посланную монтажником. **Необходимо вести подсчет этим перемещениям**, не учитывая направление, в котором они производятся. Перемещения указаны в операциях при помощи цифр, за которыми следует символ \updownarrow .

4.4 - Важные предупреждения для занесения в память данных от радиопередатчиков

- Для выбора устройств, совместимых с двигателем см. каталог продукции "Nice Screen", размещенный также на сайте www.niceforyou.com.
- Если в памяти двигателя нет никакого передатчика, для того, чтобы зарегистрировать **ПЕРВЫЙ передатчик** пользуйтесь только операцией А.1. Если же уже зарегистрированы один или несколько передатчиков, для регистрации **ПОСЛЕДУЮЩИХ передатчиков** пользуйтесь только операциями А.6.

4.4.1 - Два способа для занесения в память кнопок передатчиков

Операции, которые заносят в память (регистрируют) передатчики подразделяются на две категории:

А - Операции, которые заносят в память кнопки в "Режиме I" (называемом также "Стандартный режим")

Это операции А.1 - А.6.1.А - А.6.1.В. Во время их выполнения они позволяют запомнить **одновременно все кнопки передатчика**, автоматически присваивая каждой кнопке базовую команду двигателя.

В - Операции, которые заносят в память кнопки в "Режиме II" (называемом также "Персональный режим")

Это операции А.6.2.А - А.6.2.В. Во время их выполнения, они позволяют запомнить **одну кнопку передатчика**, привязав ее к одной из команд из "списка команд" двигателя (список есть в каждой операции). Кнопка и команда задаются монтажником на основании потребности монтажа.

4.4.2 - Максимальное количество передатчиков, которые можно зарегистрировать

В двигателях есть **30 ячеек памяти**. В одной ячейке можно записать передатчик (если запись идет в Режиме I) или **одну кнопку** (если запись идет в Режиме II) или **один климатический датчик** (до 5 датчиков).

4.5 - Программирование нескольких двигателей передатчиком, имеющим единственный канал

В таком случае для того, чтобы избежать отключения всех двигателей, не требующих программирования, рекомендуется выполнить следующее:

- 1) - выполните операцию А.1, чтобы зарегистрировать **первый передатчик** в программируемом двигателе;
- 2) - выполните операцию А.2, чтобы заблокировать и сделать неактивными все другие двигатели, которые уже зарегистрированы и не требующие программирования;
- 3) - (для требуемого двигателя) выполните все нужное программирование, **кроме последнего программирования упоров (*)**;
- 4) - чтобы активизировать заблокированные двигатели, нажмите кнопку ESC.

(*) **Примечание** - Если требуется запрограммировать "время длительности движения", выполните соответствующую операцию (А.14) только **после** программирования упоров.

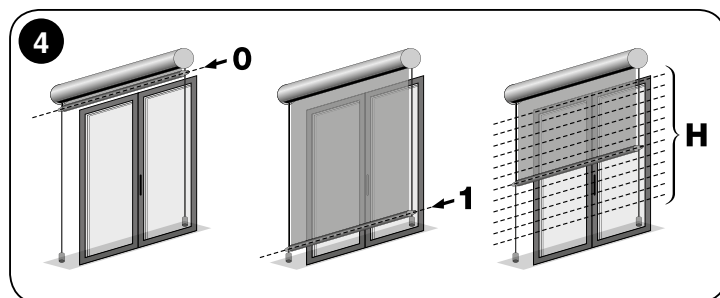

ОСНОВНЫЕ МЕРЫ ПРЕДОСТОРОЖНОСТИ ПРИ ВЫПОЛНЕНИИ ОПЕРАЦИЙ

- До начала выполнения любой операции программирования рекомендуется сдвинуть штору до середины ее хода или, в любом случае, отвести от упоров Верх и Низ.
- Если передатчик, выбранный для программирования управляет **несколькими группами двигателей**, прежде, чем послать команду, **требуемую операцией**, необходимо задать "группу", к которой принадлежит двигатель, связанный с регистрацией.
- В тот момент, когда двигатель получает питание и производит **2 движения**, это означает: **как минимум один передатчик уже зарегистрирован и не запрограммирован ни один упор**; если же он выполняет **1 движение**, это означает: **не зарегистрирован ни один передатчик**.
- Во время выполнения этой операции можно в любой момент отменить операцию, нажав и отпустив кнопку **ESC** (с задней стороны передатчика).
- Если упоры Верх и Низ еще не запрограммированы штора может управляться только присутствующим человеком, то есть пользователь должен нажимать кнопку управления пока штора не достигнет требуемого положения. Движение останавливается пользователем, который отпускает кнопку в любой момент.
- Если упоры Верх и Низ запрограммированы, для управления шторой достаточно нажать и отпустить кнопку управления. Такой импульс запустит движение, которое потом автоматически будет остановлено системой, когда штора достигнет запрограммированного положения.
- Для выполнения **всех** операций необходимо использовать **передатчик зарегистрированный в “Режиме I”** (например, зарегистрированный при помощи операции A.1 или уже зарегистрированные при помощи процедур A.6.1.A или A.6.1.B).

A A.1 - Запоминание **ПЕРВОГО ПЕРЕДАТЧИКА** (в “Режиме I”)

ПРИМЕЧАНИЯ И МЕРЫ ПРЕДОСТОРОЖНОСТИ

- Эта операция должна использоваться **только для запоминания ПЕРВОГО ПЕРЕДАТЧИКА**. Если двигатель не выполняет ее, это означает, что **уже зарегистрирован один или несколько передатчиков**; поэтому, для регистрации других используйте операцию A.6.
- Если удаляются все передатчики зарегистрированные в моторе, для запоминания нового **первого передатчика** обязательно выполните данную операцию.
- Если есть несколько моторов, повторите операцию для каждого из них.
- После выполнения этой операции кнопка ▲ передатчика будет управлять **подъемом** шторы, кнопка ▼ - **опусканием**, а кнопка ■ - **останавливать** движение.
- Если в радиусе действия регистрируемого передатчика находятся несколько запитанных двигателей, для запоминания **первого передатчика** на одном из них **не нужно отключать питание от других двигателей**; достаточно выполнить следующее:

1	2	3			
Передвинуть штору на половину хода.	Подать сетевое электропитание.	Отсчитать одно движение.	Удерживайте нажатой кнопку;	отпустите ее через 5 секунд ;	в последующие 2 минуты , все двигатели в пределах действия радиосигнала, которые не имеют ни одного зарегистрированного передатчика, начнут выполнять движения подъема и опускания, каждое со случайной длительностью.

4			→ 5
Выберите штору , требующую программирования и, в начале ПОДЪЕМА, СРАЗУ ЖЕ остановите движение, нажав и отпустив кнопку (1 раз):		движение остановится на короткое время (= команда получена) и штора вновь начнет перемещение вверх и вниз, каждое из которых имеет случайную длительность.

5			конец
Наблюдайте за этой шторой , и в начале ОПУСКАНИЯ, СРАЗУ ЖЕ остановите движение, нажав и отпустив кнопку (1 раз):		перемещение остановится;	отсчитайте три движения.

A A.2 - Временная блокировка (и разблокировка) работы моторов, не требующих программирования

ПРИМЕЧАНИЯ И МЕРЫ ПРЕДОСТОРОЖНОСТИ

- Эта процедура временно блокирует (на 5 минут) только двигатели, у которых уже запрограммированы обе квоты упоров (верх и низ).

A.2.1 - Временная блокировка двигателей, не требующих программирования

1		2		конец
				Система блокирует только двигатели, у которых уже запрограммированы упоры. Не действует на двигатели, которые еще нужно запрограммировать. Блокировка временная и длится 5 минут.
Удерживайте нажатой кнопку;	отпустите ее через 5 секунд ;	наблюдайте за кратким движением вниз и движением, которое останавливает штору на упоре Верх "0".		В таймаут (5 минут) невозможно управлять заблокированными двигателями.

A.2.2 - Разблокирование временно заблокированных двигателей

Можно разблокировать двигатели двумя способами:

ОПЦИЯ - А	1	конец
	По истечении 5 минут заблокированные двигатели автоматически разблокируются системой.	Подожмите 5 минут ...
	Подожмите 5 минут в конце система передвинет штору на половину хода.

ОПЦИЯ - В	1			конец
	В течение 5 минут заблокированные двигатели могут быть разблокированы пользователем в любой момент.	В течение 5 минут, в любой момент удерживайте нажатой кнопку;	отпустите ее через 10 секунд ;
	В течение 5 минут, в любой момент удерживайте нажатой кнопку;	отпустите ее через 10 секунд ;	система передвинет штору на половину хода.

A A.3 - РУЧНОЕ программирование упора ВЕРХ ("0") и НИЗ ("1")

ПРИМЕЧАНИЯ И МЕРЫ ПРЕДОСТОРОЖНОСТИ

- Использование этой процедуры является обязательным только для штор без механической блокировки на упоре Верх.
- Если упоры ранее были запрограммированы "полуавтоматическим" программированием (A.4), может быть выполнена данная операция.
- После программирования упора шторой можно управлять при помощи простого импульса, заданного кнопкой устройства управления. Штора будет двигаться в пределах, установленных в операциях A.3.1 и A.3.2.

A.3.1 - Программирование упора ВЕРХ ("0")

1	2	3	продолжение →
Нажмите и отпустите кнопку (1 раз);	подсчитайте два движения.	Удерживайте кнопку нажатой;	отпустите ее через 5 секунд ;
		подсчитайте два движения.	Удерживайте нажатой кнопку и подождите ...

→ 3	4	5	конец
... отпустите кнопку, как только штора достигнет требуемой квоты "0" (упор ВЕРХ).	Точно отрегулируйте квоту упора "0" →	Удерживайте нажатой кнопку;	отпустите ее через 5 секунд ;
	Нажимайте на кнопки импульсами до достижения требуемой квоты. В качестве альтернативы для более аккуратной регулировки выполните операцию В.1.		отсчитайте 3 движения.

А.3.2 - Программирование упора НИЗ ("1")

1  (x 1) Нажмите и отпустите кнопку (1 раз);		 отсчитайте 2 движения.		2  = 5 sec Удерживайте нажатой кнопку;						3 продолжение → Управляйте движением ОПУСКАНИЯ → 				
Нажмите и отпустите кнопку (1 раз);		отсчитайте 2 движения.		Удерживайте нажатой кнопку;		отпустите ее через 5 секунд ;		подсчитайте 2 движения.		Удерживайте нажатой кнопку и подождите ...				
→ 3 			4 Точно отрегулируйте квоту упора "1" → 			5  = 5 sec Удерживайте нажатой кнопку;						конец 		
... отпустите кнопку, как только штора достигнет требуемой квоты "1" (упор НИЗ).			Нажимайте на кнопки импульсами до достижения требуемой квоты. В качестве альтернативы для более аккуратной регулировки выполните операцию В.1.			Удерживайте нажатой кнопку;			отпустите ее через 5 секунд ;			отсчитайте 3 движения.		

А.4 - ПОЛУАВТОМАТИЧЕСКОЕ программирование упора ВЕРХ ("0") и НИЗ ("1")

ПРИМЕЧАНИЯ И МЕРЫ ПРЕДОСТОРОЖНОСТИ

- Используйте эту процедуру только для штор, имеющих механическую блокировку упора Верх "0".
- Если ранее упоры были запрограммированы при помощи "ручного" программирования (А.3), для выполнения этой операции необходимо сначала выполнить "Полное или частичное удаление (А.8.1 опция 'A' или 'D')".
- После программирования упора шторой можно управлять при помощи простого импульса, заданного кнопкой устройства управления. Подъем ограничивается касанием шторы механического блока (короба) на упоре Верх "0". При каждом касании квота этого упора автоматически обновляется при помощи функции "автообновление упора" (параграф 5.8). Опускание ограничивается упором Низ "1" (упор устанавливается монтажником в требуемой точке).

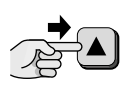
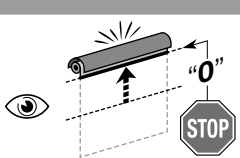
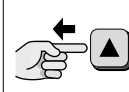
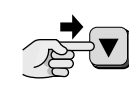
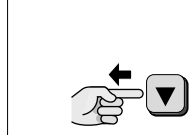
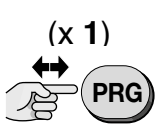
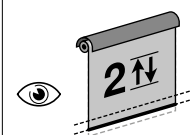
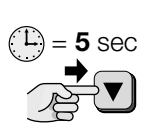
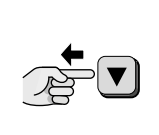
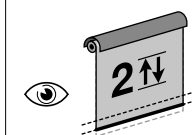
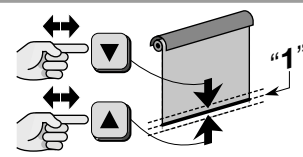
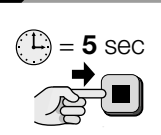
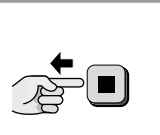
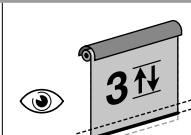
1 Управляйте движением ПОДЪЕМА → 						2 продолжение → Управляйте движением ОПУСКАНИЯ → 											
Удерживайте нажатой кнопку и дождитесь, чтобы штора остановилась после касания короба (= упор ВЕРХ = квота "0").		отпустите кнопку.		Удерживайте нажатой кнопку и подождите ...											
→ 2 			3  (x 1) Нажмите и отпустите кнопку (1 раз);						4  = 5 sec Удерживайте нажатой кнопку;						→ 5 		
... отпустите кнопку, как только штора достигнет требуемой квоты "1" (упор НИЗ).			Нажмите и отпустите кнопку (1 раз);			подсчитайте 2 движения.			Удерживайте нажатой кнопку;			отпустите ее через 5 секунд ;			подсчитайте 2 движения.		
5 Точно отрегулируйте квоту упора "1" → 			6  = 5 sec Удерживайте нажатой кнопку;						конец 								
Нажимайте на кнопки импульсами до достижения требуемой квоты. В качестве альтернативы , для более аккуратной регулировки выполните операцию В.1.			Удерживайте нажатой кнопку;			отпустите ее через 5 секунд ;			отсчитайте 3 движения.								

A A.5 - Программирование ПРОМЕЖУТОЧНОГО ПОЛОЖЕНИЯ шторы (квота "Н")

ПРИМЕЧАНИЯ И МЕРЫ ПРЕДОСТОРОЖНОСТИ

- Данная операция позволяет запомнить промежуточную квоту (называемую квота "Н") по отношению к квоте Верх ("0") и Низ ("1") упора. Во время работы автоматизации после управления **промежуточным положением**, система автоматически остановит штору в соответствии с запрограммированной квотой "Н".
- Можно запомнить до 30 квот "Н", расположенных по усмотрению, при условии, что они расположены в пределах двух упоров. Квоты могут быть запрограммированы только если упоры уже запрограммированы. Повторите данную процедуру для каждой квоты, требующей программирования.
- Программирование первой квоты "Н" должно производиться с пары кнопок ▲+▼, находящихся **на передатчике, используемом для операции**. Программирование последующих квот "Н" предусматривает присвоение каждой из них к нужной кнопке, имеющейся **на другом, не зарегистрированном передатчике**.
- Для изменения существующей квоты "Н" установите штору на требуемой высоте, чтобы произвести нужную операцию; на **шаге 06**, однако, нажмите кнопку, с которой связана существующая квота "Н" (та, которая изменяется).

1	2	3	→ 4
Установите штору требуемую на квоту "Н".	Нажмите и отпустите кнопку (1 раз);	подсчитайте 2 движения.	Удерживайте нажатыми одновременно две кнопки; отпустите через 5 секунд ;

4	5	6	...
Точно отрегулируйте квоту "Н" →	Удерживайте нажатой кнопку;	отпустите ее через 5 секунд ;	отсчитайте 3 движения.
Нажимайте на кнопки импульсами до достижения требуемой квоты. В качестве альтернативы для более аккуратной регулировки выполните операцию В.1.			Затем выберите требуемую опцию и выполните ее: • опция А – запоминание ПЕРВОЙ квоты "Н". • опция В – запоминание ПОСЛЕДУЮЩЕЙ квоты "Н".

ОПЦИЯ – А	6	конец
Удерживайте нажатыми одновременно две кнопки;	отпустите через 5 секунд ;	отсчитайте четыре движения.

ОПЦИЯ – В	6	конец
На ДРУГОМ НЕ зарегистрированном передатчике: удерживайте нажатой требуемую кнопку;	отпустите ее через 5 секунд ;	отсчитайте 4 движения.

A A.6 - Регистрация ДОПОЛНИТЕЛЬНОГО ПЕРЕДАТЧИКА (второго, третьего и т.д.)

ПРИМЕЧАНИЯ И МЕРЫ ПРЕДОСТОРОЖНОСТИ

- Для выполнения операций А.6.1.А и А.6.2.А необходимо иметь **новый** регистрируемый передатчик и **старый**, уже зарегистрированный. Оба передатчика должны иметь кнопки "PRG" и "ESC" (как, например, в моделях серии "ERA P" и "ERA W").
- Для выполнения операций А.6.1.В и А.6.2.В необходимо иметь **новый** регистрируемый передатчик, выбранный среди моделей, имеющих в каталоге продукции "Nice Screen" и **старый**, уже зарегистрированный передатчик.

A.6.1 - Запоминание кнопок передатчика в "Режиме I" (или "Стандартном режиме")

- Операции А.6.1.А и А.6.1.В позволяют запомнить все кнопки нового передатчика в "Режиме I", предлагая ту же конфигурацию, что и в **старом** передатчике (информацию о "Режиме I" см. в пар. 4.4.1-А).

A.6.1.А - Операция для передатчиков, которые имеют кнопки "PRG" и "ESC" (серия "ERA P" или "ERA W")

1	→ 2
На СТАРОМ передатчике: удерживайте нажатой кнопку	ждите ...
отсчитайте 2 движения;	отсчитайте еще 2 движения;
отпустите нажатой кнопку	отпустите кнопку.

2			3			КОНЕЦ
						
На НОВОМ передатчике: удерживайте нажатой кнопку;			отпустите ее через 5 секунд ;	подсчитайте 2 движения.	На СТАРОМ передатчике: Нажмите и отпустите кнопку (1 раз);	
				отсчитайте 3 движения (= передатчик зарегистрирован). Если выполняются 6 перемещений (память заблокирована или заполнена, передатчик не регистрируется).		









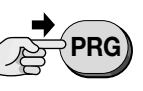

A.6.1.B - Операция для передатчиков, которые не имеют кнопок "PRG" и "ESC"

1		2		→ 3	
					
На НОВОМ передатчике: удерживайте нажатой кнопку;		отпустите ее через 8 секунд ;	На СТАРОМ передатчике: Нажмите и отпустите кнопку (3 раза), чтобы это было занесено в память.		
			КОНЕЦ		
					
На НОВОМ передатчике: Нажмите и отпустите кнопку (1 раз);		отсчитайте 3 движения (= передатчик зарегистрирован). Если выполняются 6 перемещений (память заблокирована или заполнена, передатчик не регистрируется).			

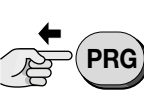
A.6.2 - Запоминание кнопок передатчика в "Режиме II" (или "Персональном режиме")

- Операции A.6.2.A и A.6.2.B позволяют запомнить **одну кнопку нового передатчика**, в режиме II; то есть, привязать к кнопке (выбранной монтажкой) одну из команд (выбранных монтажкой), имеющихся в "списке команд" двигателя (по "Режиму II" см. параграф 4.4.1-В).
- Во время выполнения операций A.6.2.A и A.6.2.B можно запомнить **одну кнопку**. Для того, чтобы запомнить последующие кнопки, повторите операцию сначала.

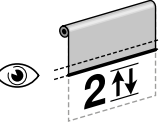
A.6.2.A - Операция для передатчиков, которые имеют кнопки "PRG" и "ESC" (серия "ERA P" или "ERA W")

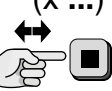
1					2		продолжение →
							
На СТАРОМ передатчике: удерживайте нажатой кнопку и подождите ...		отсчитайте 2 движения;	подождите еще...	отсчитайте еще 2 движения;	отпустите кнопку.	На НОВОМ передатчике: удерживайте нажатой кнопку;	
→ 2		3			продолжение →		
		Задайте требуемую опцию и запрограммируйте ее следующим образом →				8 ОПЦИЙ: 1 нажатие = открыть > стоп > закрыть > стоп > ... 2 нажатия = открыть 3 нажатия = закрыть 4 нажатия = стоп 5 нажатий = открыть через 10 сек 7 нажатий = открыть через 20 сек 8 нажатий = закрыть через 10 сек 9 нажатий = закрыть через 20 сек	
отпустите ее через 5 секунд ;		подсчитайте 2 движения.		На СТАРОМ передатчике: Нажмите и отпустите кнопку столько раз, сколько указано в выбранном параметре;			

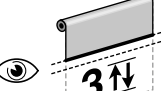

→ 3		4			КОНЕЦ	
						
примерно через 7 секунд двигатель произведет такое количество движений , которое соответствует числу введенных импульсов.		На НОВОМ передатчике: выберите кнопку, которую требуется запомнить; удерживайте ее нажатой			отпустите ее через 5 секунд ;	отсчитайте 3 движения (= передатчик зарегистрирован). Если выполняются 6 перемещений (= память заблокирована или заполнена, передатчик не регистрируется).

A.6.2.B - Операция для передатчиков, которые не имеют кнопки "PRG" и "ESC"

- Во время выполнения операции в любой момент можно отменить программирование, одновременно удерживая нажатыми кнопки **■** и **▼** в течение **4 секунд**. В качестве альтернативы не нажимайте никаких кнопок и подождите (60 секунд), чтобы двигатель выполнил **6 перемещений**.

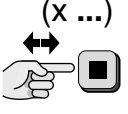
1	2	→ 3
 	 	
<p>На НОВОМ передатчике: удерживайте нажатой запоминаемую кнопку;</p>	<p>отпустите ее через 8 секунд;</p>	<p>На СТАРОМ передатчике: удерживайте нажатой кнопку;</p> <p>отпустите ее через 5 секунд;</p>

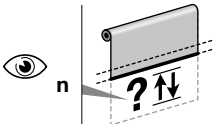
3	продолжение →
<p>Задайте требуемый параметр и запрограммируйте его следующим образом. →</p>  	<p>8 ОПЦИЙ:</p> <p>1 нажатие = открыть > стоп > закрыть > стоп > ...</p> <p>2 нажатия = открыть</p> <p>3 нажатия = закрыть</p> <p>4 нажатия = стоп</p> <p>5 нажатий = открыть через 10 сек</p> <p>7 нажатий = открыть через 20 сек</p> <p>8 нажатий = закрыть через 10 сек</p> <p>9 нажатий = закрыть через 20 сек</p>
<p>На СТАРОМ передатчике: нажмите и отпустите кнопку столько раз, сколько указано в выбранной опции;</p>	

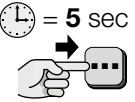
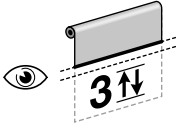
→ 3	4	КОНЕЦ
 	 	
<p>примерно через 7 секунд двигатель произведет такое количество движений, которое соответствует числу введенных импульсов.</p>	<p>На НОВОМ передатчике: удерживайте нажатой ту же кнопку, что и была нажата на шаге 1;</p>	<p>отпустите ее через 5 секунд;</p> <p>отсчитайте 3 движения (= передатчик зарегистрирован). Если выполняются 6 перемещений (= память заблокирована или заполнена, передатчик не регистрируется).</p>

A.7 - Регистрация климатического датчика, подключенного к двигателю по радиолинии

ПРИМЕЧАНИЯ И МЕРЫ ПРЕДОСТОРОЖНОСТИ

- Для выполнения этой операции необходимо иметь **регистрируемый** климатический датчик, выбранный из моделей каталога продукции "Nice Screen" и **старый** передатчик, зарегистрированный в Режиме I (см. параграф 4.4.1-A).
- Во время выполнения операции в любой момент можно отменить программирование, одновременно удерживая нажатыми кнопки **■** и **▼** в течение **4 секунд**. В качестве альтернативы не нажимайте никаких кнопок и подождите (60 секунд), чтобы двигатель выполнил **6 перемещений**.

1	2	3	КОНЕЦ
 	 	 	
<p>На климатическом ДАТЧИКЕ: удерживайте нажатой желтую кнопку "P1";</p>	<p>отпустите ее через 10 секунд;</p>	<p>На СТАРОМ передатчике: нажмите и отпустите любую кнопку (3 раза).</p>	<p>На климатическом датчике: нажмите и отпустите (1 раз) желтую кнопку "P1";</p> <p>отсчитайте 3 движения (= датчик зарегистрирован). Если выполняются 6 перемещений (= память заблокирована или заполнена, датчик не регистрируется).</p>

A.8 - ПОЛНОЕ или ЧАСТИЧНОЕ удаление памяти

ПРИМЕЧАНИЯ И МЕРЫ ПРЕДОСТОРОЖНОСТИ

- Для выполнения следующих операций удаления памяти, передатчик должен быть сохранен в памяти в режиме I.

A.8.1 - Операция выполняемая на зарегистрированном передатчике

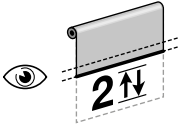
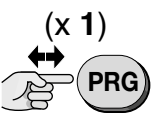
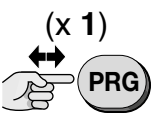
1	2	3	→ 4
 	 	 	
<p>Нажмите и отпустите кнопку (1 раз);</p>	<p>подсчитайте два движения.</p>	<p>Нажмите и отпустите кнопку (1 раз);</p>	<p>подсчитайте два движения.</p>
<p>Нажмите и отпустите кнопку (1 раз);</p>	<p>подсчитайте два движения.</p>	<p>Нажмите и отпустите кнопку (1 раз);</p>	<p>отсчитайте 3 движения.</p>

4	 (x 1) PRG	 4 ⇕	5 ... Затем выберите требуемую опцию и выполните ее: <ul style="list-style-type: none"> • опция А – удаление ВСЕЙ памяти двигателя. • опция В – удаление ВСЕХ передатчиков, зарегистрированных в двигателе. • опция С – удаление ОДНОГО передатчика, зарегистрированного в двигателе. • опция D – удаление ВСЕХ квот, зарегистрированных в двигателе ("0"; "1"; "H" и т.д.). Внимание! – Это удаление должно производиться только, когда нужно перепрограммировать квоты, используя операцию, отличающуюся от применяемой ранее (например, использовалась ручная операция программирования отметок (А.3), а вы хотите использовать полуавтоматическую операцию (А.4).
Нажмите и отпустите кнопку (1 раз);	отсчитайте 4 движения.		

ОПЦИЯ – А	5	 (x 1) PRG	 5 ⇕	конец
	Нажмите и отпустите кнопку (1 раз);	отсчитайте 5 движений.		

ОПЦИЯ – В	5	 = 5 sec		 5 ⇕	конец
	Удерживайте нажатой кнопку;	отпустите ее через 5 секунд;	отсчитайте пять движений.		

ОПЦИЯ – В	5	 = 5 sec		 3 ⇕	6	 = 5 sec	 5 ⇕	конец
	Удерживайте нажатой кнопку;	отпустите ее через 5 секунд;	отсчитайте три движения.	На удаляемом из памяти передатчике: удерживайте нажатой <u>любую кнопку</u> или кнопку, сохраненную в памяти в режиме 2, или кнопку климатического датчика;				отсчитайте пять движений.

ОПЦИЯ – D	5	 = 5 sec		 5 ⇕	конец
	Удерживайте нажатыми одновременно две кнопки;	отпустите через 5 секунд;	отсчитайте пять движений.		

А.8.2 - Операция выполняемая на не зарегистрированном передатчике

ПРИМЕЧАНИЯ И МЕРЫ ПРЕДОСТОРОЖНОСТИ

- Для осуществления следующих операций необходимо использовать передатчик с кнопкой PRG.

А.8.2.А - Операция, выполняемая на незарегистрированном передатчике с кабелями для чистого контакта

1	2	3	4 ...
 OFF	 Отсоедините проводники белого цвета и бело-черного цвета.	 ON	Продолжите операцию, выполнив полностью операцию А.8.1.
Отключите от двигателя электропитание.	Подайте электропитание на двигатель.		

А.8.2.В - Операция, выполняемая на незарегистрированном передатчике с кнопками для регулировки упоров (на головке двигателя)

1	2	3	4 ...
 = 5 sec	 Отпустите через 5 секунд;	 Красный индикатор начинает мигать (отключается в конце операции).	с начала мигания есть 1 минуты для завершения операции. Продолжите операцию, выполнив полностью операцию А.8.1.
На головке двигателя: Удерживайте нажатыми одновременно две кнопки;			

A A.9 - Задание функционального поведения кнопочной панели с 2 кнопками

ПРИМЕЧАНИЯ И МЕРЫ ПРЕДОСТОРОЖНОСТИ

- До начала процедуры выберите функциональное поведение из видов, перечисленных в **Таблице А**: выбор должен учитывать механическую работу кнопок и потребности автоматизации.

ТАБЛИЦА А – виды поведения клавиатуры с двумя кнопками (▲ и ▼)

Виды	Описание поведения
ТИП А – стандартная работы Nice серии “ERA” (заводские установки). Примечание – для такой работы лучше использовать <u>кнопочную панель СО</u> <u>сблокированными</u> кнопками.	<ul style="list-style-type: none"> Начало движения: для подъема шторы нажмите ▲; для опускания шторы нажмите кнопку ▼. Для остановки движения: нажмите <u>кнопку, противоположную</u> той, которая использовалась для начала текущего движения.
ТИП В – команда <u>стоп</u> и команда <u>немедленной инверсии</u>. Примечание – для такой работы лучше использовать <u>кнопочную панель НЕ</u> <u>имеющую</u> <u>сблокированных</u> <u>кнопок</u> .	<ul style="list-style-type: none"> Начало движения: для подъема шторы нажмите ▲; для опускания шторы нажмите кнопку ▼. Остановка движения: нажмите <u>одновременно две</u> кнопки. Для инвертирования текущего движения: нажмите <u>кнопку, противоположную</u> той, которая использовалась для начала текущего движения.
ТИП С – команда <u>немедленной инверсии</u>. Примечание – для такой работы лучше использовать <u>кнопочную панель СО</u> <u>сблокированными</u> кнопками.	<ul style="list-style-type: none"> Начало движения: для подъема шторы нажмите ▲; для опускания шторы нажмите кнопку ▼. Для остановки движения: нажмите <u>ту же</u> кнопку, которая использовалась для начала текущего движения. Для инвертирования текущего движения: нажмите <u>кнопку, противоположную</u> той, которая использовалась для начала текущего движения.
ТИП D – команды, подаваемые только в “Присутствии человека”: Примечание – для такой работы лучше использовать <u>кнопочную панель СО</u> <u>сблокированными</u> кнопками.	<p>Кнопочная панель работает только в “присутствии человека”:</p> <ul style="list-style-type: none"> начало подъема: удерживайте нажатой кнопку ▲; остановка движения: отпустите кнопку. начало опускания: удерживайте нажатой кнопку ▼; остановка движения: отпустите кнопку.
ТИП Е – логика работы такая же, как у “ТИПА С” и команда <u>промежуточного позиционирования</u>. Примечание – для такой работы лучше использовать <u>кнопочную панель НЕ</u> <u>имеющую</u> <u>сблокированных</u> <u>кнопок</u> .	<ul style="list-style-type: none"> Начало движения: для подъема шторы нажмите ▲; для опускания шторы нажмите кнопку ▼. Остановка движения: нажмите <u>ту же</u> кнопку, которая использовалась для начала текущего движения. Инвертирование текущего движения: нажмите <u>кнопку, противоположную</u> той, которая использовалась для начала текущего движения. Управление промежуточным позиционированием: нажмите <u>одновременно две</u> кнопки. <p>(*) – Если не запрограммировано никакое промежуточное позиционирование, штора позиционируется точно на половине хода.</p>
ТИП F – команда <u>стоп</u> в любой ситуации. Примечание – для такой работы лучше использовать <u>кнопочную панель СО</u> <u>сблокированными</u> кнопками.	<ul style="list-style-type: none"> Начало движения: для подъема шторы нажмите ▲; для опускания шторы нажмите кнопку ▼. Остановка движения: нажмите <u>любую</u> кнопку для остановки текущего движения.

1	2	3	→ 4
Нажмите и отпустите кнопку (1 раз);	подсчитайте 2 движения.	Нажмите и отпустите кнопку (1 раз);	подсчитайте 2 движения.
		Удерживайте нажатой кнопку;	отпустите ее через 5 секунд;
			отсчитайте три движения.

4	продолжение →	
Задайте требуемый параметр и запрограммируйте его следующим образом. →	5 ОПЦИЙ: 1 нажатие = назначение ТИПА А. 2 нажатия = назначение ТИПА В. 3 нажатия = назначение ТИПА С. 4 нажатия = назначение ТИПА D. 5 нажатий = назначение ТИПА Е.	1 ОПЦИЯ: 1 нажатие = назначение ТИПА F.
Нажмите и отпустите кнопку (▲ или ▼ на основании требуемой опции) столько раз, сколько указано в выбранном параметре;		

→ 4	5	конец		
примерно через 7 секунд двигатель произведет такое количество движений , которое соответствует числу введенных импульсов.	Удерживайте нажатой кнопку;	отпустите ее через 5 секунд;		отсчитайте 3 движения.

A A.10 - Регулировка чувствительности двигателя при препятствии

ПРИМЕЧАНИЯ И МЕРЫ ПРЕДОСТОРОЖНОСТИ

- Данная операция позволяет включать, регулировать и отключать систему защиты, которая: **а) выявляет наличие препятствия** по ходу шторы; **б) уменьшает тяговое усилие двигателя на штору**, когда она останавливается на упоре Верх "0" (только в том случае, если этим упором является короб или другой механический упор).
- Процедура регулирует **предел усилия тяги**, который двигатель прикладывает к шторе в попытке ее передвинуть, когда штора неожиданно останавливается на препятствии или из-за трения. Одновременно, **если упором Верх "0" является короб или другой механический упор**, система использует значение, заданное этой операцией, чтобы ослабить удар шторы о короб и уменьшить тягу, которую двигатель прикладывает к шторе, когда она остановлена на упоре Верх "0".
- Могут быть использованы следующие дополнительные параметры:
 - **минимальная ЧУВСТВИТЕЛЬНОСТЬ** – этот параметр действует только при подъеме шторы. Двигатель прикладывает большие усилия и зачастую сдвигает штору, даже, когда есть изменения нагрузки, вызванные минимальным трением или собственным весом шторы.
 - **чувствительность УЛЬТРА (*)** – эта настройка активна во время подъема и опускания шторы.
 - **чувствительность УЛЬТРА (*) с кратковременным изменением направления движения** – эта настройка активна во время подъема и опускания шторы. В частности, если во время опускания обнаруживается препятствие, двигатель осуществляет кратковременный реверс для отхода от него.
 - **чувствительность УЛЬТРА (*) с полным изменением направления движения** – эта настройка активна во время подъема и опускания шторы. В частности, если во время подъема обнаруживается препятствие, двигатель осуществляет изменение направления движения до остановки шторы на конце выключателя, соответствующем нижнему положению «1».
 - **чувствительность ОТКЛЮЧЕНА** – этот параметр отключает систему защиты (заводская установка).

1		2		3		4	
Нажмите и отпустите кнопку (1 раз);	подсчитайте 2 движения.	Нажмите и отпустите кнопку (1 раз);	подсчитайте 2 движения.	Удерживайте нажатыми одновременно две кнопки;	отпустите через 5 секунд;	отсчитайте 2 движения.	

4	продолжение →
<p>Задайте требуемый параметр и запрограммируйте его следующим образом. →</p>	<p>5 ОПЦИЙ:</p> <p>1 нажатие = установка МИНИМАЛЬНОЙ чувствительности 2 нажатия = установка чувствительности УЛЬТРА 3 нажатия = установка чувствительности УЛЬТРА с короткой инверсией 4 нажатия = установка чувствительности УЛЬТРА с инверсией 5 нажатий = установка чувствительности ОТКЛЮЧЕНА</p>
Нажмите и отпустите кнопку столько раз, сколько указано в выбранном параметре;	

→ 4	5	конец	
примерно через 7 секунд двигатель произведет такое количество движений, которое соответствует числу введенных импульсов.	Удерживайте нажатой кнопку;	отпустите ее через 5 секунд;	отсчитайте 3 движения.

(*) – **ВАЖНАЯ ИНФОРМАЦИЯ** – Сразу же после программирования этой функции или после восстановления электропитания (если имел место сбой электропитания) для ее активации необходимо выполнить 2 полных цикла перемещений (подъем и опускание = 1 цикл). В ходе этих перемещений двигатель составляет карту мгновенных нагрузок в каждой точке хода шторы и автоматически задает чувствительность, максимально возможную с учетом характеристик установленной шторы.

A A.11 - Задание команды ("Открыть" или "Шаг") с кнопочной панелью с одной кнопкой

1		2		3		→ 4	
Нажмите и отпустите кнопку (1 раз);	подсчитайте 2 движения.	Нажмите и отпустите кнопку (1 раз);	подсчитайте 2 движения.	Нажмите и отпустите кнопку (1 раз);	отсчитайте 3 движения.		
4		5		...			
			Затем выберите требуемую опцию и выполните ее:				
Удерживайте нажатой кнопку;	отпустите ее через 5 секунд;	подсчитайте 2 движения.	<ul style="list-style-type: none"> • опция А = задание команды "ОТКРЫТЬ". • опция В = задание команды "ШАГ". 				

параметр – А	5	конец	
	Удерживайте нажатой кнопку;	отпустите ее через 5 секунд;	отсчитайте 3 движения.

параметр – В	5	конец	
	Удерживайте нажатой кнопку;	отпустите ее через 5 секунд;	отсчитайте 5 движений.

ОБЩИЕ МЕРЫ ПРЕДОСТОРОЖНОСТИ ДЛЯ ОПЕРАЦИЙ “А.12”, “А.13”, “А.14”

Функции “Скорость крестовины шторы (операция А.12)”, “Ускорение/замедление скорости шторы (операция А.13)” и “Общее время длительности движения (операция А.14)” позволяют полностью персонализировать движение шторы в любом направлении, реализуя выравнивание и другие полезные эффекты, прежде всего, когда есть несколько штор разного размера и с разными диаметрами валов, расположенных близко друг к другу либо для того, чтобы движение шторы было более тихим.

- Функции “Общее время длительности движения (операция А.14)” и “Скорость крестовины шторы (операция А.12)” взаимосвязаны: **последняя заданная функция определяет реальную скорость крестовины шторы.**
- После задания **требуемого времени движения** (операция А.14), система автоматически приспособливает **скорость крестовины** (учитывая также значение **заданного ускорения/замедления**), чтобы движение длилось точно заданное время.

Если впоследствии меняется **ускорение/замедление** скорости (операция А.13), или **упоры** (операция А.3 / А.4), время **движения** остается неизменным и система приводит в соответствие **скорость крестовины** шторы.

- Во время задания **времени требуемого движения** (операция А.14) если **скорость крестовины** будет вне предельных минимальных и максимальных разрешенных значений (см. главу “Технические характеристики”), двигатель сигнализирует об ошибке 6 движениями после завершения операции (А.3 / А.4 / А.13), и автоматически переводит **скорость крестовины** к номинальному значению.
- После задания **скорости крестовины при помощи операции А.14**, изменение **упоров** (операции А.3 / А.4) или **ускорение/замедление** скорости (операция А.13) может привести **скорость крестовины** к выходу из предельных минимальных и максимальных разрешенных значений (см. главу “Технические характеристики”). В таком случае двигатель сигнализирует об ошибке 6 движениями после завершения операций (А.3 / А.4 / А.13), и автоматически переводит **скорость крестовины** к номинальному значению.

А А.12 - Регулировка скорости крестовины шторы

ПРИМЕЧАНИЯ И МЕРЫ ПРЕДОСТОРОЖНОСТИ

- Для того, чтобы познакомиться с значением опций (минимальная скорость, номинальная скорость, максимальная скорость) см. главу “Технические характеристики”.
- Для оценки совместима ли опция, выбранная для крестовины шторы с характеристиками вашей шторы (вес, размер вала, необходимый крутящий момент, см. главу “Технические характеристики”.
- Заводская установка - опция, называемая “номинальная скорость”.

1	(x 1)	2	(x 1)	3	→ 4	
Нажмите и отпустите кнопку (1 раз);	подсчитайте два движения.	Нажмите и отпустите кнопку (1 раз);	подсчитайте два движения.	Удерживайте нажатой кнопку;	отпустите ее через 5 секунд;	отсчитайте три движения.

4	продолжение →	
Задайте требуемый параметр и запрограммируйте его следующим образом. →	(X ...)	3 ОПЦИИ: 1 нажатие = установка МИНИМАЛЬНОЙ скорости. 2 нажатия = установка НОМИНАЛЬНОЙ скорости. 3 нажатия = установка МАКСИМАЛЬНОЙ скорости.
	Нажмите и отпустите кнопку столько раз, сколько указано в выбранном параметре;	

→ 4		5		конец	
примерно через 7 секунд двигатель произведет такое количество движений , которое соответствует числу введенных импульсов.		Удерживайте нажатой кнопку;		отпустите ее через 5 секунд ;	
				отсчитайте 3 движения.	

A A.13 - Регулировка ускорения (в начале движения шторы) и замедления (к концу движения)

ПРИМЕЧАНИЯ И МЕРЫ ПРЕДОСТОРОЖНОСТИ

- Значение ускорения/замедления выражается в оборотах вала намотчика. Это значение представляет собой количество оборотов, который вал должен выполнить при ускорении от начала движения до достижения заданной скорости крестовины. Аналогично, значение представляет собой количество оборотов, который вал должен выполнить при замедлении от определенной точки хода до завершения движения на упоре.
- Заводская установка - опция, называемая "номинальное ускорение/замедление".

1		2		3		→ 4
Нажмите и отпустите кнопку (1 раз);		подсчитайте 2 движения.		Удерживайте нажатой кнопку;		отсчитайте 3 движения.
						отпустите ее через 5 секунд ;
						отсчитайте 3 движения.
4		5		→ продолжение		
			5 ОПЦИЙ: 1 нажатие = не задает никакого ускорения/замедления = 0 оборотов 2 нажатия = задает короткое ускорение/замедление = 0,7 оборота 3 нажатия = задает номинальное ускорение/замедление = 1,5 оборота 4 нажатия = задает длительное ускорение/замедление = 2 оборота 5 нажатий = задает максимальное ускорение/замедление = 3 оборота			
Удерживайте нажатой кнопку;		отпустите ее через 5 секунд ;		Нажмите и отпустите кнопку столько раз, сколько указано в выбранном параметре;		
				отсчитайте 3 движения.		

→ 5		6		конец	
примерно через 7 секунд двигатель произведет такое количество движений , которое соответствует числу введенных импульсов.		Удерживайте нажатой кнопку;		отсчитайте 3 движения.	
				отпустите ее через 5 секунд ;	

A A.14 - Регулировка общей длительности движения

ПРИМЕЧАНИЯ И МЕРЫ ПРЕДОСТОРОЖНОСТИ

- Эту регулировку можно выполнить только если упоры ("0" и "1") уже запрограммированы.
- Значение, заданное при помощи этой операции вместе со значением, заданным для "ускорения/замедления" (операция A.13) в результате даст скорость крестовины. Для оценки совместима ли результатирующая скорость крестовины с характеристиками шторы (вес, размер вала, необходимый крутящий момент), см. главу "Технические характеристики".
- Изделие выходит из производства с отключенной функцией.

1		2		3		→ 4
Нажмите и отпустите кнопку (1 раз);		подсчитайте два движения.		Удерживайте нажатой кнопку;		отсчитайте 3 движения.
						отпустите ее через 5 секунд ;

Задайте требуемый параметр и запрограммируйте его следующим образом. →

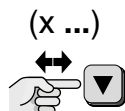

5 ОПЦИЙ:

- 1 нажатие = установка 7 секунд
- 2 нажатия = установка 15 секунд
- 3 нажатия = установка 20 секунд
- 4 нажатия = установка 30 секунд
- 5 нажатий = отключение функции и установка номинальной скорости

Нажмите и отпустите кнопку **столько раз, сколько** указано в выбранном параметре;

→ 4

5

конец

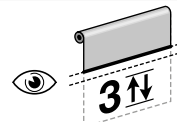
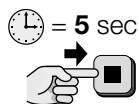
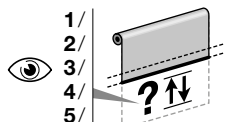

примерно через 7 секунд двигатель произведет такое количество **движений**, которое соответствует числу введенных импульсов.

Удерживайте нажатой кнопку;

отпустите ее через **5 секунд**;

отсчитайте 3 движения.

A А.15 - Регулировка порога работы климатического датчика "солнце" (только для датчиков, которые не имеют встроенное регулирующее сопротивление)

ПРИМЕЧАНИЯ И МЕРЫ ПРЕДОСТОРОЖНОСТИ

- Если датчик имеет сопротивление регулировки порога работы, пропустите эту операцию и перейдите к инструкциям регулировки порога непосредственно сопротивлением.
- Изделие выходит из производства с порогом работы, установленным на 15 клюкс.

1

2

3

→ 4

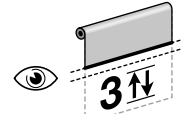
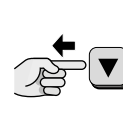
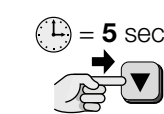
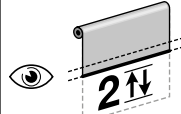
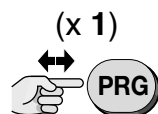
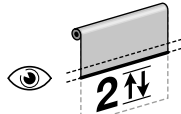
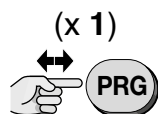

Нажмите и отпустите кнопку (1 раз);

подсчитайте 2 движения.

Нажмите и отпустите кнопку (1 раз);

подсчитайте 2 движения.

Удерживайте нажатой кнопку;

отпустите ее через **5 секунд**;

отсчитайте три движения.

4

продолжение →

Задайте требуемый параметр и запрограммируйте его следующим образом. →



5 ОПЦИЙ:

- 1 нажатие = установка порога 5 клюкс
- 2 нажатия = установка порога 10 клюкс
- 3 нажатия = установка порога 15 клюкс
- 4 нажатия = установка порога 30 клюкс
- 5 нажатий = установка порога 45 клюкс

Нажмите и отпустите кнопку **столько раз, сколько** указано в выбранном параметре;

→ 4

5

конец

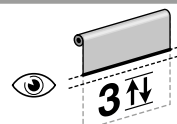
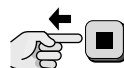
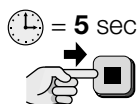
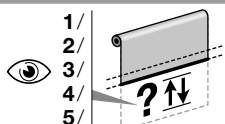

примерно через 7 секунд двигатель произведет такое количество **движений**, которое соответствует числу введенных импульсов.

Удерживайте нажатой кнопку;

отпустите ее через **5 секунд**;

отсчитайте 3 движения.

A.16 - Блокировка и разблокировка памяти двигателя

ПРИМЕЧАНИЯ И МЕРЫ ПРЕДОСТОРОЖНОСТИ

- Активация блокирования памяти позволяет предупредить случайное занесение в память от непредусмотренных и не авторизованных передатчиков.

1		2		3 → 4	
Нажмите и отпустите кнопку (1 раз);	подсчитайте 2 движения.	Нажмите и отпустите кнопку (1 раз);	подсчитайте 2 движения.	Нажмите и отпустите кнопку (1 раз);	отсчитайте 3 движения.

4		5 ...	
			Затем выберите требуемую опцию и выполните ее:
Удерживайте нажатыми одновременно две кнопки;	отпустите через 5 секунд;	отсчитайте 4 движения.	<ul style="list-style-type: none"> опция А – БЛОКИРОВКА памяти двигателя. опция В – РАЗБЛОКИРОВКА памяти двигателя.

ОПЦИЯ – А	5		конец
	Удерживайте нажатой кнопку;	отпустите ее через 5 секунд;	отсчитайте 3 движения.

ОПЦИЯ – В	5		конец
	Удерживайте нажатой кнопку;	отпустите ее через 5 секунд;	отсчитайте 5 движений.

— ОПЕРАЦИИ ГРУППЫ “В” —

Операции, производящиеся кнопками на головке двигателя

B.1 - Тщательная регулировка квот упора ВЕРХ (“0”)и НИЗ (“1”)

ПРИМЕЧАНИЯ И МЕРЫ ПРЕДОСТОРОЖНОСТИ

- Регулировка может быть произведена в любой момент, так как упоры уже запрограммированы.
- Следующая процедура описывает регулировку упора Верх “0”. Регулировка упора Низ “1”: (на шаге 1) подайте команду ОПУСТИТЬ (вместо подъема); (на шаге 2) отрегулируйте квоту упора “1” (вместо квоты упора “0”); (на шаге 3), как показано на рисунке ниже.

1		2 → 3	
Управляйте движением ПОДЪЕМА →	Нажмите и отпустите кнопку.	Отрегулируйте квоту упора “0” →	Нажимайте на кнопки импульсами до достижения требуемой квоты. Примечание - каждое включение двигателя эквивалентно примерно 2°.

3		конец
Удерживайте нажатой одну из двух кнопок;	отпустите ее через 5 секунд;	отсчитайте 3 движения.

— ОПЕРАЦИИ ГРУППЫ “С” —

выполняются только при помощи специального программатора (например, ТТР)

С ПРИМЕЧАНИЯ И МЕРЫ ПРЕДОСТОРОЖНОСТИ

- Для выполнения операций, которые входят в эту группу необходимо иметь совместимый программатор (см. каталог продукции “Nice Screen”, размещенный также на сайте www.niceforyou.com).
- Для ознакомления с операциями программирования и регулировки, производимыми при помощи выбранного программатора, см. инструкции и описание графического интерфейса этого изделия.

— ОПЕРАЦИИ ГРУППЫ “D” —

выполняются при помощи настенной кнопочной панели кнопками подъема и опускания

ОБЩИЕ МЕРЫ ПРЕДОСТОРОЖНОСТИ ДЛЯ ОПЕРАЦИЙ ГРУППЫ “D”

- Операции группы D должны выполняться с кнопочной панели которая НЕ должна иметь обычные и механически заблокированные кнопки.
- Для выполнения этих операций двигатель, предпочтительно, должен быть "чистый", то есть НЕ запрограммированный. В любом случае, двигатель НЕ должен иметь в памяти никакого упора и никакого передатчика.
- Если квоты упоров уже запрограммированы операцией D.1 и, впоследствии требуется изменить их, СНАЧАЛА необходимо произвести удаление старых квот, используя операцию D.2.
- После программирования двигателя при помощи операции Группы D кнопочная панель управления будет работать только в "присутствии человека", то есть с установкой, описанной в операции A.9. Кроме этого будет невозможно зарегистрировать передатчик (это возможно только при очистке памяти двигателя при помощи операции D.2).
- Для обеспечения максимальной уверенности, что тот, кто пользуется автоматизацией не может необратимо стереть квоты упора, по завершению программирования рекомендуется установить клавиатуру со заблокированными кнопками.

D D.1 - РУЧНОЕ программирование упора ВЕРХ (“0”) и НИЗ (“1”)

ПРИМЕЧАНИЯ И МЕРЫ ПРЕДОСТОРОЖНОСТИ

- Данная операция должна производиться только с настенной кнопочной панели и может заменять операции A.3.1 и A.3.2 либо в случае, если не нужно использовать радиопередатчик (или подобное устройство), для программирования упора.

1		2		3	
Управляйте движением ПОДЪЕМА →					
Удерживайте нажатой кнопку ...	ждите отпустите кнопку, как только штора достигнет требуемой квоты “0” (упор ВЕРХ).	Удерживайте нажатыми одновременно две кнопки;	отпустите через 5 секунд ;	подсчитайте 2 движения.
3		4		конец	
Управляйте движением ОПУСКАНИЯ →					
Удерживайте нажатой кнопку ...	ждите ...	отпустите кнопку, как только штора достигнет требуемой квоты “1” (упор НИЗ).	Удерживайте нажатыми одновременно две кнопки;	отпустите через 5 секунд ;	подсчитайте 2 движения.

• **Связь подъема и опускания с соответствующими кнопками управления (▲ и ▼)**

После завершения этого программирования штора может управляться нажатием кнопок. Произведите несколько перемещений, чтобы проверить правильно ли привязаны движения подъема и опускания к соответствующим кнопкам ▲ (подъем) и ▼ (опускание). Если привязка неправильная, поменяйте положение проводов **бело-оранжевого** и **белого цвета** сзади кнопочной панели.

D D.2 - ПОЛНОЕ удаление памяти

ПРИМЕЧАНИЯ И МЕРЫ ПРЕДОСТОРОЖНОСТИ

- **Внимание!** - Операция удаляет **ВСЕ** данные, имеющиеся в памяти двигателя, включая квоты упоров "0" и "1".

1		2		3 конец	
					
Удерживайте одновременно нажатыми две кнопки;	отсчитайте два движения;	сразу же отпустите только кнопку ▼; кнопка ▲ должна оставаться нажатой .	В течение 5 секунд – нажмите и отпустите кнопку (3 раза);	отсчитайте 5 движений;	отпустите и кнопку ▲.

— ОПЕРАЦИИ ГРУППЫ "E" —

выполняемые только со смартфона с технологией "NFC" (Near Field Communication)

E ПРИМЕЧАНИЯ И МЕРЫ ПРЕДОСТОРОЖНОСТИ

Программирование с использованием технологии "NFC" еще не действует на этом двигателе. Для получения дополнительной информации обратитесь в центр технического обслуживания Nice.

При использовании смартфона с технологией NFC и программным обеспечением, разработанным Nice (устанавливается на смартфоне) можно конфигурировать двигатели до их монтажа, даже не подводя к ним питание. Кроме этого, можно произвести диагностику аппаратной и программной части двигателя, в том числе, если он поврежден.

5.1 - Управление открытием, закрытием и остановкой шторы

Для того, чтобы управлять шторой, нажмите кнопку, связанную с требуемым движением: ▲ = открыть; ▼ = закрыть; ■ = остановить движение. В частности, если используется одна кнопочная панель, см. информацию, запрограммированную монтажником в операции A.9 и A.11.

5.2 - Управление промежуточным положением шторы (квота "Н")

Если уже запрограммировано первое промежуточное положение шторы, для управления одновременно нажмите кнопки ▲ и ▼. Для управления другими промежуточными положениями при помощи передатчика см. информацию, запрограммированную монтажником в операции A.5. В частности, если используется кнопочная панель, первым промежуточным положением можно управлять, если монтажник установил тип "Е" в операции A.9.

5.3 - Управление шторой при помощи передатчика с несколькими группами

Если выбранный передатчик управляет несколькими группами двигателей, прежде, чем послать команду, необходимо задать "группу", к которой принадлежит управляемый двигатель. Дополнительную информацию см. в инструкции передатчика.

5.4 - Возможность пользователя менять скорость движения шторы, используя передатчик со специальной поверхностью "слайдер"

Управление пользователем скорости особенно полезно, когда требуется, например, большая тишина автоматики (уменьшенная скорость) или когда движение нужно выполнить быстрее (скорость увеличена).

Если автоматика управляется от передатчика Nice с поверхностью "слайдер" (например, P1V и т.д.), скорость движения шторы можно менять следующим образом: зона в центре слайдера будет вызывать скорость, заданную монтажником (100%) в операции A.12 или A.14; верхняя зона слайдера приведет к 150% скорости, запрограммированной монтажником; наконец, нижняя зона слайдера приведет к 33% скорости, запрограммированной монтажником (величина скорости в любом случае будет лежать между максимальным и минимальным значениями, допускаемыми двигателем).

5.5 - Выключение и выключение автоматических команд, передаваемых непосредственно на климатические датчики (Таблица В)

Если в автоматизации предусмотрены климатические датчиками и передатчик, который используется, имеет кнопки ☀ и ☁, пользователь может задать **включение** (кнопкой ☀) или **выключение** (кнопкой ☁) приема автоматических программ, переданных климатическими датчиками двигателю. В итоге,

- если прием включен (кнопкой ☀) двигатель работает **автоматически**;
- если прием выключен (кнопкой ☁) двигатель работает **в ручном режиме**;

Во время, когда прием включен пользователь может вручную в любой момент подавать команды: они перекрывают автоматическую работу автоматизации. Во время, когда прием выключен автоматизация работает только от команд переданных пользователем вручную.

— ОПРЕДЕЛЕНИЯ —

- **Интенсивность солнца "выше порога"** = условие, при котором интенсивность атмосферного явления превышает значение, заданное, как пороговое.
- **Интенсивность солнца "ниже порога"** = условие, при котором интенсивность атмосферного явления находится от нуля до половины значения, заданного, как пороговое.

ТАБЛИЦА В	с климатическими условиями...		
	выше порога	ниже порога	
Двигатель в АВТОМАТИЧЕСКОМ режиме (включен ранее кнопкой ☀) если пользователь посылает команду "Sole-On" (кнопкой ☀):	<ul style="list-style-type: none"> • штора выполняется 2 движения и остается в положении, определяемом состоянием превышения порога. • система включает таймер. 	<ul style="list-style-type: none"> • штора выполняется 2 движения и остается в положении, определяемом состоянием ниже порога. • система включает таймер.
	... если пользователь посылает команду "Sole-Off" (кнопкой ☁):	<ul style="list-style-type: none"> • штора производит 2 движения; 	<ul style="list-style-type: none"> • штора производит 2 движения;
Двигатель в РУЧНОМ режиме (включен ранее кнопкой ☁) если пользователь посылает команду "Sole-On" (кнопкой ☀):	<ul style="list-style-type: none"> • штора переводится в положение, определяемом состоянием превышения порога. • система включает таймер. 	<ul style="list-style-type: none"> • штора переводится в положение, определяемом состоянием ниже порога. • система включает таймер.
	... если пользователь посылает команду "Sole-Off" (кнопкой ☁):	<ul style="list-style-type: none"> • штора производит 2 движения; 	<ul style="list-style-type: none"> • штора производит 2 движения;

5.5.1 - Поведение двигателя при наличии солнечного датчика

- Если интенсивность солнечного света выше порога, через 2 минуты после того, как порог превышен двигатель самостоятельно производит опускание.
- Если интенсивность солнечного света ниже порога, через 15 минут после того, как порог преодолен двигатель самостоятельно производит поднятие.

Примечание - мгновенное падение интенсивности солнца, длительностью менее 15 минут не имеет влияния. Команды ручного управления пользователя остаются активными и суммируются с тем, которые созданы системой.

5.6 - Функция "Определение препятствия"

Если эта функция системы безопасности, она автоматически включается, когда движение шторы (подъем или опускание) неожиданно тормозится препятствием (предметом или человеком). В таких случаях двигатель сразу же останавливает движение, выполняя (если задана) краткую инверсию движения (см. операцию A.10).

5.7 - Возможность дополнительной оптимизации упора

Во многих случаях может произойти так, что после монтажа квоты упора смещаются на несколько миллиметров или на сантиметр. Причиной этого может быть усадка материала, из которого сделана штора или структуры. Это часто приводит к ослаблению ткани и не эстетическому смещению по отношению к ближайшим шторам. В таком случае, если головка мотора доступна, можно просто оптимизировать положение одного или обоих упоров при помощи операции В.1.

5.8 - Функция "Автообновление упора"

Внимание! - Функция может быть использована только, если упоры запрограммированы при помощи полуавтоматической операции (параграф A.4). Функцию отключить нельзя.

При повседневном использовании автоматики функция автоматически включается по время операции подъема при касании шторы о короб или при другой механической блокировке (упор Верх "0"). При каждом касании функция заново измеряет положение упора Верх и запоминает новое значение, заменяя им предыдущее. Со временем это действие позволяет компенсировать удлинение и или уменьшение структуры, вызванные износом или перепадами температуры, позволяя шторе все время точно завершать подъем до упора Верх.

5.9 - Максимальный цикл непрерывной работы (функция "Тепловая защита")

Этот мотор создан для эксплуатации в помещениях, то есть для непрерывного использования. В случае длительного использования сверх установ-

ленных пределов (см. главу "Технические характеристики") для защиты двигателя от чрезмерного перегрева система предотвращает движение до тех пор, когда температура войдет в пределы.

5.10 - Функция диагностики и сигнализации

На головке мотора есть световой индикатор, который сигнализирует о состоянии тревоги (**красный цвет**) и состоянии установки (**зеленый цвет**). В случае, если одновременно необходимо сигнализировать состояние тревоги и состояние установки, система отдает приоритет состоянию тревоги. Для того, чтобы понять значение световой сигнализации, ознакомьтесь с **Таблицей С**.

ТАБЛИЦА С – световая сигнализация (на головке мотора)	
ЗЕЛЕНЬ ИДИКАТОР	Значение
0 миганий	= как минимум 1 зарегистрированный передатчик и 2 запрограммированных упора.
1 мигание	= как минимум 1 зарегистрированный передатчик и 1 запрограммированный упор.
2 мигания	= как минимум 1 зарегистрированный передатчик и ни одного запрограммированного упора.
3 мигания	= ни одного зарегистрированного передатчика (состояние упора не сигнализируется световой индикацией).
КРАСНЫЙ ИНДИКАТОР	
Значение	
0 миганий	= нет ошибок.
непрерывно горит	= серьезная ошибка - 1 (двигатель поврежден: обратитесь в сервисную техническую службу).
1 мигание	= действие тепловой защиты.
2 мигания	= последнее движение автоматически прервано из-за включения функции "Выявление препятствия".
3 мигания	= слишком большая нагрузка по отношению к параметрам двигателя.
4 мигания	= серьезная ошибка - 2.
5 миганий	= серьезная ошибка - 3.
6 миганий	= серьезная ошибка - 4 (температура контрольных цепей вышла за пределы).
7 миганий	= серьезная ошибка - 5 (неработоспособность тормоза).
8 миганий	= серьезная ошибка - 6 (неработоспособность тормоза).
9 миганий	= серьезная ошибка - 7.
10 миганий	= серьезная ошибка - 8.
11 миганий	= серьезная ошибка - 9.

Мотор отражает сигнализацию на состояние установки, выполняя некоторые движения в тот момент, когда происходит управление движением. Для того, чтобы понять значение этих движений, ознакомьтесь с **Таблицей D**.

ТАБЛИЦА D – сигнализация с движением	
КОЛ-ВО ДВИЖЕНИЙ	Значение
0 движений	= как минимум 1 зарегистрированный передатчик и 2 запрограммированных упора.
1 движение	= ни одного зарегистрированного передатчика (состояние упора не сигнализируется движениями).
2 движения	= как минимум 1 зарегистрированный передатчик и 1 упор, требующий программирования.
5 движений	= серьезная ошибка памяти двигателя.

Что делать, если... (руководство для решения проблем)

Для того, чтобы с большей точностью определить вид проблемы, см. **Таблицу С** (и **D**), в параграфе 5.10.

□ При подаче питания на одну электрическую фазу мотор не движет-

ся:

Исключив возможность работы термозащиты, для снятия которой достаточно подождать, чтобы двигатель остыл, убедитесь, что напряжение в сети соответствует данным, приведенным в главе "Технические характеристики", измерив напряжение электропитания между общим проводом и фазовым. Если проблема остается, отключите кабель питания двигателя (**рис. 4-1**) и подключите вновь.

□ при подаче команды на подъем двигатель не пускается:

Это может произойти, если штора находится вблизи упора Верх ("0"). В таком случае необходимо сначала немного опустить штору, а затем снова подать команду на подъем.

□ система работает в аварийных условиях режима "Присутствие человека":

- Проверьте, подвергался ли двигатель электрическому разряду или сильному механическому воздействию.

- Убедитесь, что все части двигателя целы.

- Удалите упоры Верх ("0") и Низ ("1") и запрограммируйте их снова.

Утилизация продукции

В конце срока службы данного изделия его демонтаж должен выполняться квалифицированным персоналом.

Данное изделие изготовлено из материалов различных типов, часть которых может быть переработана. Выясните, какие системы переработки и утилизации могут использоваться для данной категории товара в вашем регионе в соответствии с местным законодательством. **Внимание!** – Некоторые детали данного изделия могут содержать опасные или загрязняющие окружающую среду материалы, которые при попадании в окружающую среду могут причинить серьезный вред природе и здоровью человека. Как указано специальным символом на боковой стороне устройства, запрещается выбрасывать это изделие как бытовые отходы. Следуйте инструкциям по отдельной сортировке и утилизации мусора в соответствии с методами, предусмотренными местным законодательством, или верните данное изделие розничному продавцу при приобретении нового аналогичного изделия. **Внимание!** – Положениями местного законодательства за ненадлежащую утилизацию данного изделия могут быть предусмотрены серьезные санкции.

Упаковочные материалы должны утилизироваться в строгом соответствии с требованиями местных норм.



Технические характеристики

См. данные, приведенные на табличке двигателя.

Примечания: • Все приведенные технические характеристики относятся к температуре окружающей среды 20°C (± 5°C). • Компания Nice S.p.a. оставляет за собой право вносить изменения в продукцию в любой момент, когда сочтет это необходимым, сохраняя то же предназначение и те же функции.

Декларация соответствия EU

Примечание: состав этой декларации соответствует тому, что заявлено в официальном документе, хранящемся в компании Nice S.p.a., и, в частности, ее последнему изданию, имеющемуся до печати этого руководства. Настоящий текст, представленный здесь, отредактирован по издательским причинам. Копия оригинальной декларации может быть запрошена у Nice S.p.a. (TV) I.

Номер декларации: **537/Era INN Edge I AC**

Редакция: **5**

Язык: **RU**

Название производителя: NICE S.p.A.

Адрес: Виа Пецца Алта N°13, 31046 Рустинье ди Одерцо (Тревизо), Италия

Лицо, ответственное за подготовку технической документации: NICE S.p.A.

Тип продукции: Трубчатый мотор-редуктор для внутренних вертикальных штор, затемняющих экранов и экранов для видеопроекций

Модель / Тип: E EDGE SI 332 AC, E EDGE SI 620 AC, E EDGE SI 1012 AC, E EDGE MI 332 AC, E EDGE MI 632 AC, E EDGE MI 1020 AC

Устройства: -

Нижеподписавшийся директор-распорядитель Roberto Griffa заявляет под собственную ответственность, что указанная выше продукция соответствует распоряжениям, установленным следующими директивами:

- 2014/53/EU (RED)
- Защита здоровья (ст. 3(1)(a)): EN 62479:2010
- Электробезопасность (ст. 3(1)(a)): EN 60950-1:2006+A11:2009+A12:2011+A1:2010+A2:2013
- Электромагнитная совместимость (ст. 3(1)(b)): EN 301 489-1 V2.2.0:2017, EN 301 489-3 V2.1.1:2017
- Спектр радиочастот (ст. 3(2)): EN 300 220-2 V3.1.1:2017

Кроме этого продукция соответствует тому, что предусмотрено в следующих директивах:

- EN 60335-1:2012+A11:2014
- EN 62233:2008
- EN 60335-2-97:2006+A11:2008+A12:2015+A2:2010
- EN 55014-1:2006+A1:2009+A2:2011; EN 55014-2:2015, EN 61000-3-2:2014, EN 61000-3-3:2013

Oderzo, 12/07/2017

инж. **Roberto Griffa**
(директор-распорядитель)



Импортер и официальный представитель: ЗАО «Найс Автоматика для Дома»
Российская Федерация, 143000, Московская Область, г. Одинцово, Улица Внуковская дом 9

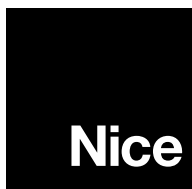

Nice SpA
Via Pezza Alta, 13
31046 Oderzo TV Italy
info@niceforyou.com

www.niceforyou.com